

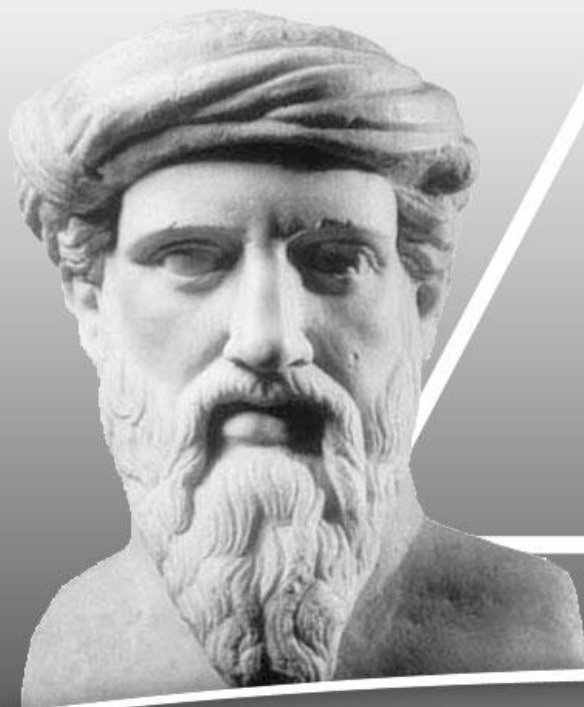

CRNA GORA

MINISTARSTVO EKONOMIJE



$$a^2 + b^2 = c^2$$

INTELEKTUALNA SVOJINA

- PATENTNA ZAŠTITA PRONALASKA U CRNOJ GORI -

IPER, Podgorica 21/11/2019

Patentna zaštita pronalaska u Crnoj Gori

OBLICI INTELEKTUALNE SVOJINE U MOBILNOM TELEFONU

TM

ŽIG

- Proizvođač: Apple, Huawei
- Proizvod: Iphone, P20
- Software: iOS, Android
- ...



AUTORSKA PRAVA

- Software kod
- Uputstva za upotrebu
- Melodija zvona
- ...



CRNA GORA

MINISTARSTVO EKONOMIJE

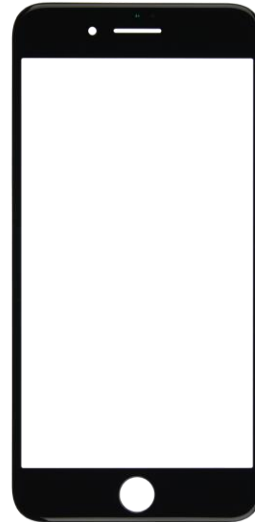

PATENT

- METODI OBRADJE PODATAKA
- POLUPROVODNIČKA INTEGRISANA KOLA
- HEMIJSKA JEDINJENJA
- ...

100%design®

DIZAJN

- Oblik telefona
- Oblik tastature
- Oblik home button tastera
- ...



POSLOVNE TAJNE

- ?

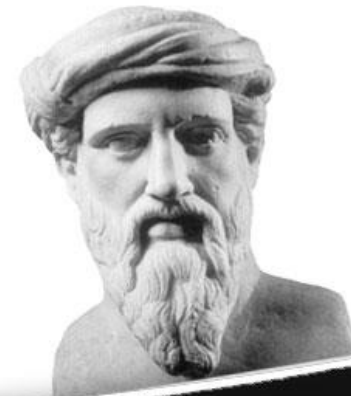

Patentna zaštita pronalaska u Crnoj Gori

Nacionalni propisi:

- ❑ **Zakon o patentima** ("Sl. list CG" br. 42/2015 i 2/2017)
u potpunosti usaglašen sa međunarodnim standardima i evropskim standardima kao i Zakonom o upravnom postupku
- ❑ **Pravilnik o patentima** ("Sl. list CG br. 8/2016")
- ❑ **Zakon o upravnom postupku** ("Sl. list CG", br. 56/2014, 20/2015, 40/2016 i 37/2017)
- ❑ **Zakon o administrativnim taksama** ("Službeni list RCG" br. 55/03, 46/04, 81/05, 2/06, "Službeni list CG" br. 22/08, 77/08, 3/09, 40/2010, 45/2014. 53/2016 i 37/2017)
- ❑ **Odluka o visini naknada posebnih troškova postupka koji vodi Zavod za intelektualnu svojinu i naknada troškova za pružanje informacionih usluga Zavoda** („Sl.list CG“, br. 2/08)



CRNA GORA

MINISTARSTVO EKONOMIJE

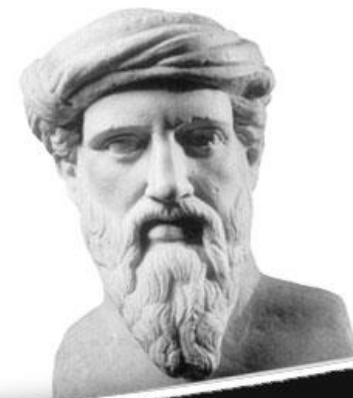

Patentna zaštita pronalaska u Crnoj Gori

USLOVI ZA PATENTIRANJE

NOVOST

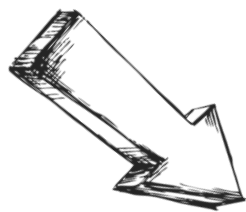

**INVENTIVNI
NIVO**

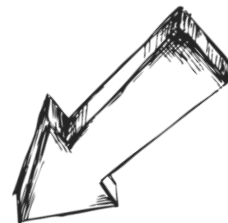

P A T E N T



**INDUSTRIJSKA
PRIMJENLJIVOST**



CRNA GORA

MINISTARSTVO EKONOMIJE

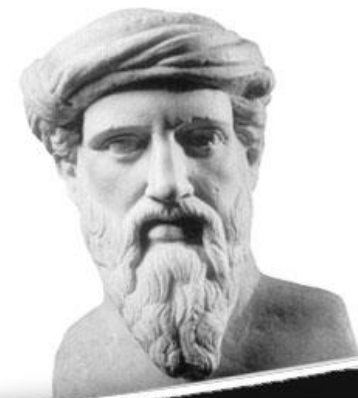

Patentna zaštita pronalaska u Crnoj Gori

DRUŠTVENI UGOVOR

**OTKRITI
PRONALAZAK**



**DOBITI
ISKLUČIVO
PRAVO**

Društvo je zainteresovano da obezbijedi:

- Podsticaj inovativnosti – u cilju dobijanja boljih rezultata;
- Zaštitu novih inovativnih kompanija i njihove konkurentnosti;
- Otkrivanje podataka u cilju daljeg usavršavanja i
- Transfer tehnologije (sa univerziteta na industriju)



CRNA GORA

MINISTARSTVO EKONOMIJE

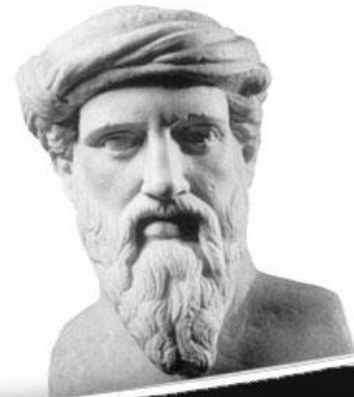

Patentna zaštita pronalaska u Crnoj Gori



Z N A Č A J

Proizvodnja: specijalni čelični proizvodi

Berzanska vrijednost: 10 MLD

Zavisna kompanija za IP: 12 zaposlenih

Berzanska vrijednost: približno 2 MLD



arm

Razvoj: energetske efikasni mikroprocesori

Oblik poslovanja: licenciranje

Broj zaposlenih: 1.800

Rezultat: više od 10 MLD procesora



CRNA GORA

MINISTARSTVO EKONOMIJE

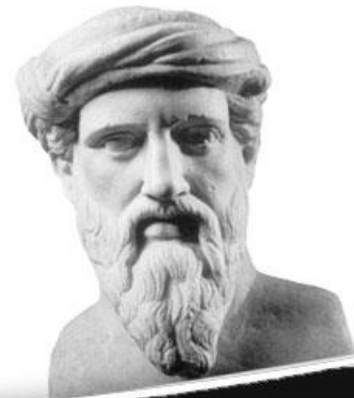

Patentna zaštita pronalaska u Crnoj Gori

“PRONALAZAK PRONAĐEN G”



1986.

Visokotemperaturni
superprovodnik

VS

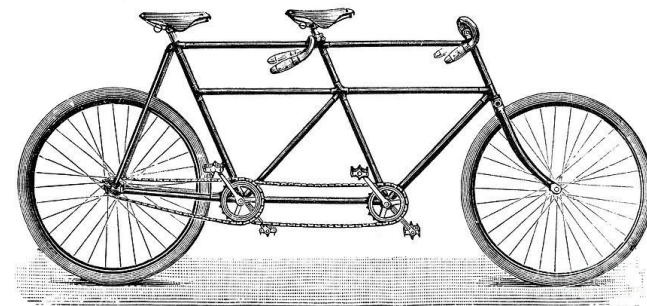

Proizvodnja: 100 MIL godišnje

SIEMENS

800 km

100.000 km



CRNA GORA

MINISTARSTVO EKONOMIJE

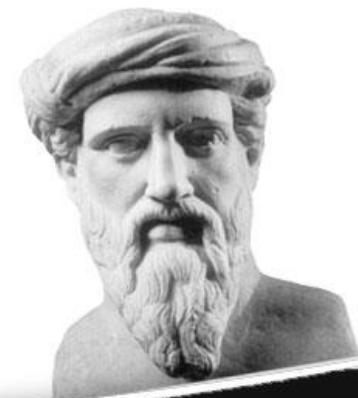

Patentna zaštita pronalaska u Crnoj Gori

PATENTOM SE ŠTITI:

○ PROIZVOD

○ POSTUPAK

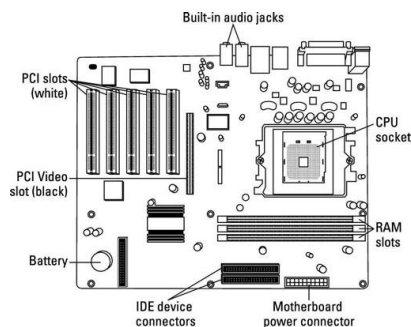
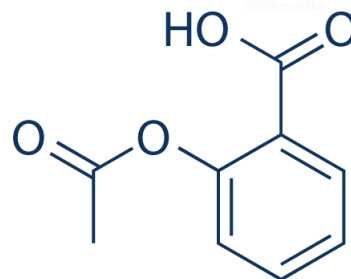
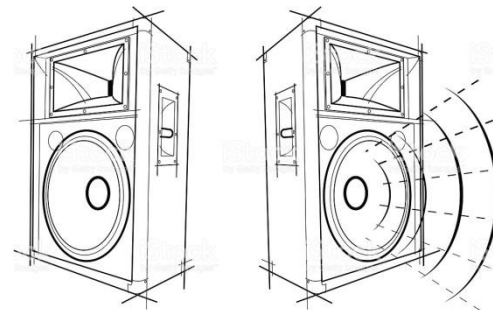

CRNA GORA

MINISTARSTVO EKONOMIJE

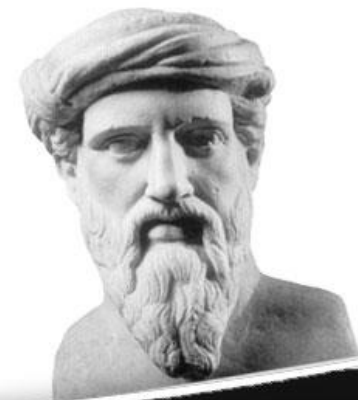

Patentna zaštita pronalaska u Crnoj Gori

NEĆE SE SMATRATI PRONALASKOM

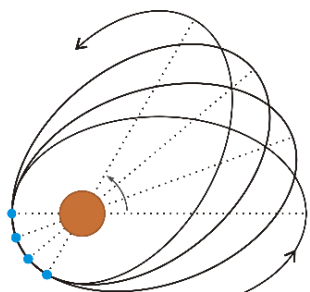

$$\frac{\partial^2}{\partial x^2}(h(x)\varphi(y)) + \frac{\partial^2}{\partial y^2}(h(x)\varphi(y)) = 0$$

$$\varphi(y) \frac{d^2 h}{dx^2} + h(x) \frac{d^2 \varphi}{dy^2} = 0$$

$$\frac{1}{h} \frac{d^2 h}{dx^2} = -\frac{1}{\varphi} \frac{d^2 \varphi}{dy^2}$$

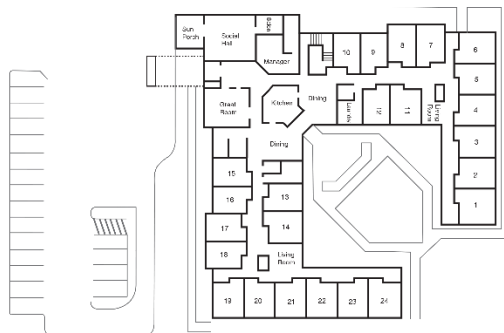
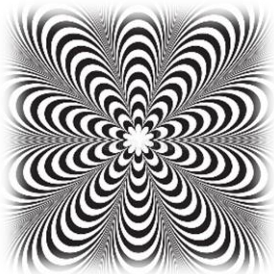
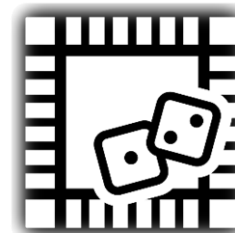

```
def add5(x):
    return x+5

def dotwrite(ast):
    nodename = getNodeName()
    label=symbol.sym_name.get(int(ast[0]),ast[0])
    print '  %s [label="%s' % (nodename, label),
    if isinstance(ast[1], str):
        if ast[1].strip():
            print ' = %s';' % ast[1]
        else:
            print '['
    else:
        print '];'
        children = []
        for n, childrenumerate(ast[1:]):
            children.append(dotwrite(child))
        print ', ' % ast[0] -> {' % nodename
        for n, namechildren:
            print '%s' % name,
```

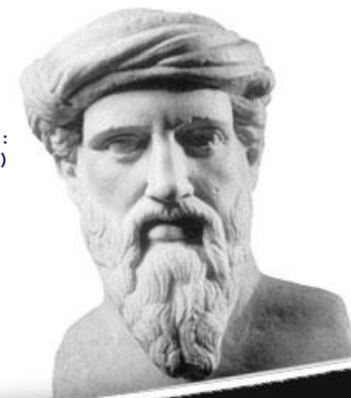

CRNA GORA

MINISTARSTVO EKONOMIJE

Patentna zaštita pronalaska u Crnoj Gori

PREDNOSTI I NEDOSTACI PATENTIRANJA

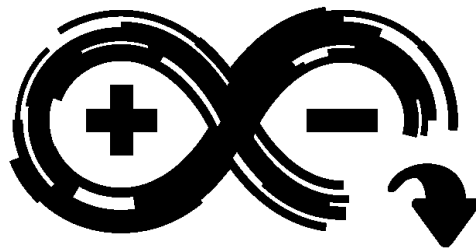

- ISKLJUČIVO PRAVO OMOGUĆAVA INVESTICIJE I VEĆE PRIHODE OD INVESTICIJA
- JAKO I UTUŽIVO ZAKONSKO PRAVO
- PRONALAZAK POSTAJE TRŽIŠNO SREDSTVO
- **PRONALAZAK SE OTKRIVA KONKURENCIJI**
- **MOŽE BITI SKUPO**
- **PATENT JE UTUŽIV TEK NAKON PRIZNANJA**
(do tada može proći 4 – 5 godina)



CRNA GORA

MINISTARSTVO EKONOMIJE

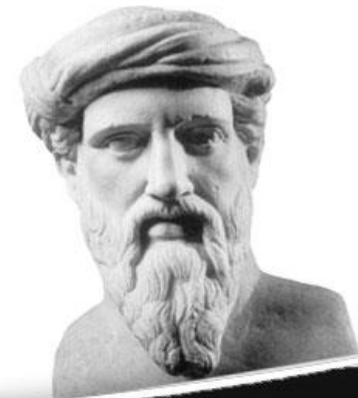

Patentna zaštita pronalaska u Crnoj Gori

NACIONALNA PROCEDURA



PODNOŠILAC PRIJAVE

- FIZIČKO I PRAVNO LICE - **MNE**
- FIZIČKO I PRAVNO LICE - **RoW**



CRNA GORA

MINISTARSTVO EKONOMIJE

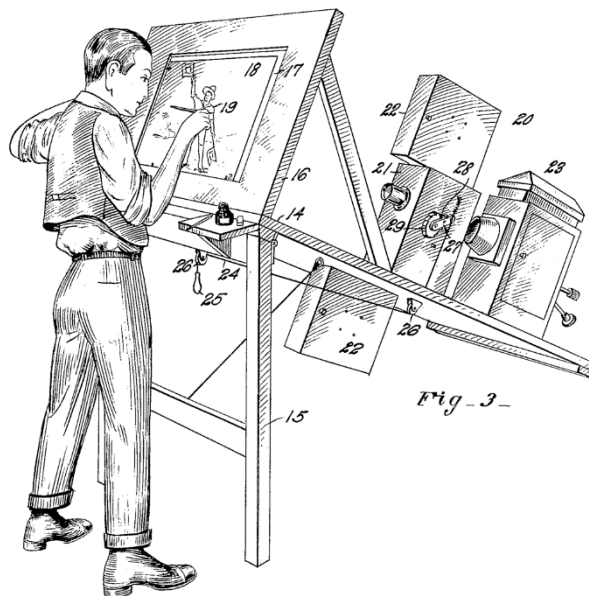
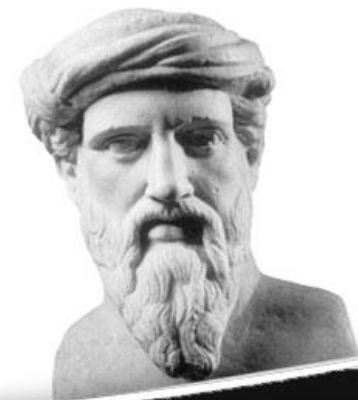

Fig. 3-



Patentna zaštita pronalaska u Crnoj Gori



POKRETANJE POSTUPKA

PATENTNA ZAŠTITA PRONALASKA ?

- DA LI JE PRONALAZAK ZAISTA NOV ?
- DA LI JE NOVO RJEŠENJE ZAISTA DOPRINOS STANJU TEHNIKE ?
- KO SE NALAZI NA STRANI KONKURENCIJE ?
- TROŠKOVI ?
- INDIVIDUALNI NASTUP ILI PARTNERSTVO ?
- KOMERCIJALIZACIJA ?



CRNA GORA

MINISTARSTVO EKONOMIJE

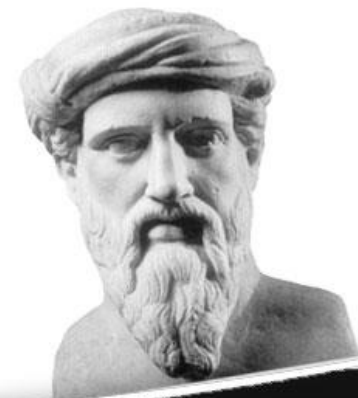

Patentna zaštita pronalaska u Crnoj Gori



POKRETANJE POSTUPKA

- PODNOŠENJE PRIJAVE MINISTARSTVU EKONOMIJE CRNE GORE
- PODNOŠENJE U PISANOM OBLIKU **NEPOSREDNO** ILI **PUTEM POŠTE**
- PODNOŠENJE NA JEZIKU U SLUŽBENOJ UPOTREBI

DATUM PODNOŠENJA PRIJAVE PATENTA

- NAZNAČENJE DA SE TRAŽI PRIZNANJE PATENTA
- PODACI O PODNOSIOCU PRIJAVE
- OPIS PRONALASKA I NAVOĐENJE MAKAR JEDNOG PATENTNOG ZAHTJEVA ČAK I POD USLOVOM DA OPIS I PATENTNI ZAHTJEV(I) NE ISPUNJAVAJU PROPISANE USLOVE



CRNA GORA

MINISTARSTVO EKONOMIJE

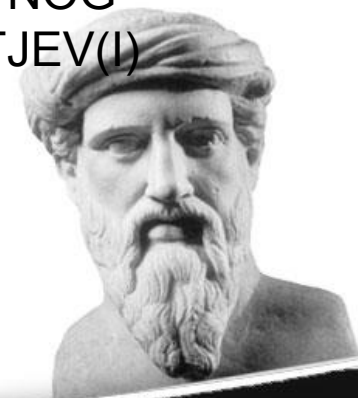

PRAVO PRVENSTVA

- OD DATUMA KOJI JE UTVRĐEN KAO DATUM PODNOŠENJA PRIJAVE PATENTA, PODNOSILAC PRIJAVE IMA PRAVO PRVENSTVA U ODNOSU NA SVAKOG DRUGOG PODNOSIOCA KOJI ZA ISTI PRONALAZAK PODNESE PRIJAVU KASNIJE

PRIORITIES

- 1.
- 2.
- 3.



CRNA GORA

MINISTARSTVO EKONOMIJE

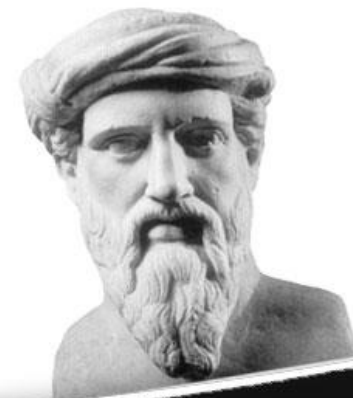

Patentna zaštita pronalaska u Crnoj Gori

SADRŽINA PRIJAVE PATENTA

ZAHTJEV ZA PRIZNANJE

OPIS

PATENTNI ZAHTJEVI

NACRT

APSTRAKT

ZAHTJEV ZA PRIZNANJE PATENTA

brojke od 1-3 popunjene čitavo

1. Broj prijave (21) 3. Klasifikacioni znak

2. Datum podnošenja prijave (22) prijatelji broj

detaljn prijava

ZAHTJEVA SE PRIZNANJE PATENTA

brojke od 4-13 popunjene podnošioc prijave

4. Podnošilac prijave (71)

broj lica i prethodno pravo lica grad podnositelj broj država

5. Izjava o zajedničkom predstavljanju (ako postoji više podnošilaca, prikladi lica u zajedničkom predstavljanju)

6. Podaci o ostalim podnošiocima (ako postoji više podnošilaca, podneta dati na posebnom listu u prilogu)

7. Pronalazač (72)

broj lica i prethodno pravo lica grad podnositelj broj država

9. pronalazač na listu da bude razveden u prijavi

svakog pronalazača upisati u prijavi (7), ili priložiti na posebnom listu papira ako ih ima više

10. Naziv pronalazača (54)

ime

zast

11. Punomoćnik (74)

lica i prethodno pravo lica ime prethodno pravo lica grad podnositelj broj država

12. Zahtjev za priznanje prava prvenstva (30)

broj osnovne prijave datum osnovne prijave sentija osnovne prijave

13. Pronalazač izložen na međunarodnoj izložbi

14. Izdavanje iz prvobitne prijave

Broj osnovne prijave (61) Broj prvobitne prijave (62)

sentija osnovne prijave broj osnovne prijave sentija prvobitne prijave broj prvobitne prijave

15. Adresa za korespondenciju (74)

ulica broj podnositelj broj država email telefon

podnošilac prijave

punomoćnik

zajednički predstavnik

Podaci o prijavi

Prijava sadrži sljedeći broj stranica:

Zahtjev za priznanje patenta

Ostalo pronalazač

Punomoćnik

Agenci

Opšti

Popis navedenih (i) autoriziranih odvjetnika

Ukupno broj stranica

Broj stranica zahtjeva

Broj slika

Priloci

Uz prijavu su priloženi sljedeći priloci:

1. Lica u osnovu izloženja prava na podnošenje prijave

2. Ocjene prijave

3. Razvrstavanje/klasifikacioni punomoćnik

4. Izjava o zajedničkom predstavljanju

5. Izjava o međunarodnoj izložbi

6. Podneta o izloženju na međunarodnoj izložbi

7. Izjava prvenstva da ne bi bilo razveden u prijavi

8. Ocjene o dopunjenosti izloženja

9. Popis navedenih (i) autoriziranih odvjetnika

10. Ocjene o izloženju administrativnog lista i posebnih sredina

11. Ostali (novi)



CRNA GORA

MINISTARSTVO EKONOMIJE

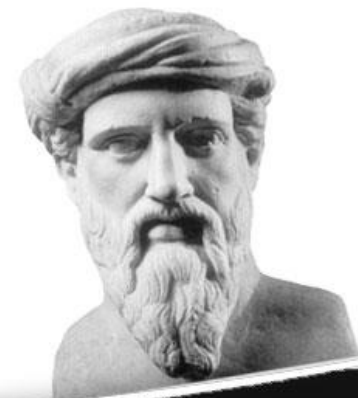

Patentna zaštita pronalaska u Crnoj Gori

SADRŽINA PRIJAVE PATENTA

☐ ZAHTJEV ZA PRIZNANJE

☐ **OPIS**

☐ PATENTNI ZAHTJEVI

☐ NACRT

☐ APSTRAKT

1.

•Oblast tehnike na koju se pronalazak odnosi

2.

•Tehnički problem

3.

•Stanje tehnike

4.

•Izlaganje suštine pronalaska

5.

•Kratak opis crteža

6.

•Detaljan opis pronalaska

7.

•Način primjene pronalaska



CRNA GORA

MINISTARSTVO EKONOMIJE



Patentna zaštita pronalaska u Crnoj Gori

SADRŽINA PRIJAVE PATENTA

☐ ZAHTJEV ZA PRIZNANJE

☐ OPIS

☐ PATENTNI ZAHTJEVI

☐ **NACRT**

☐ APSTRAKT

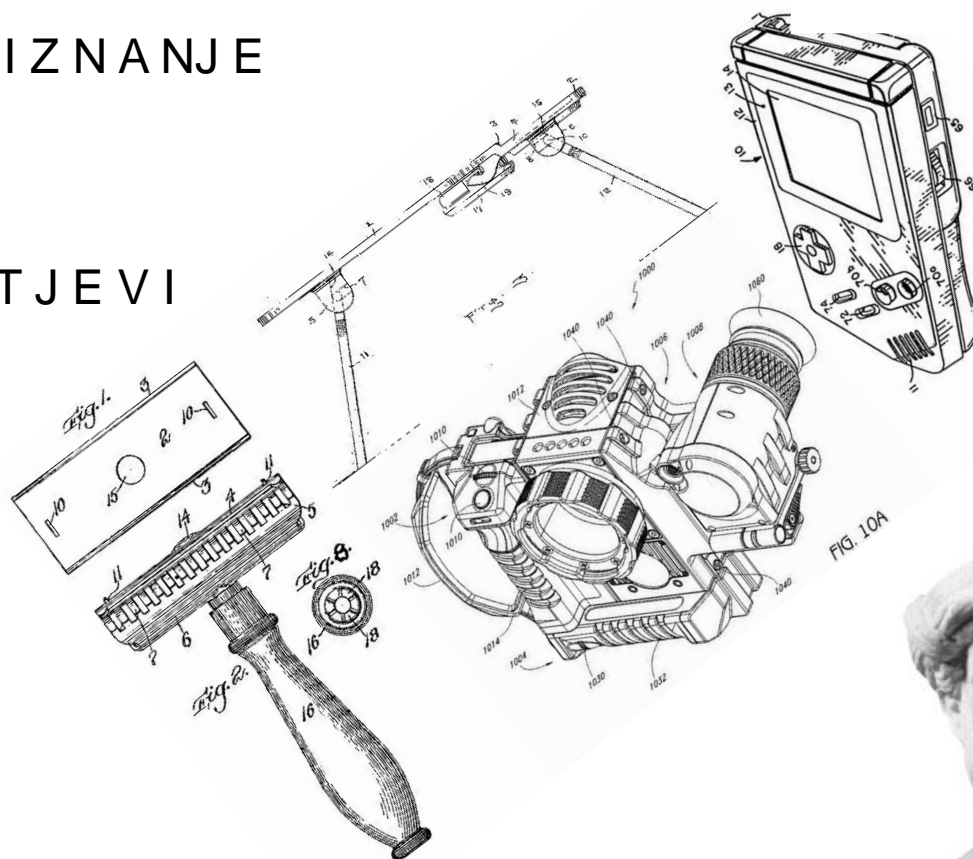

CRNA GORA

MINISTARSTVO EKONOMIJE

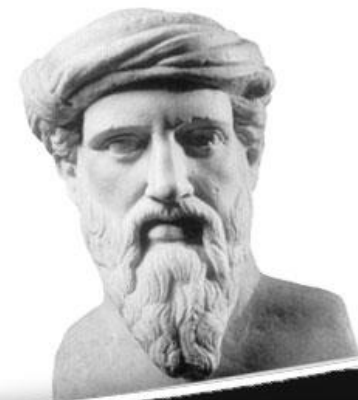

Patentna zaštita pronalaska u Crnoj Gori

FORMALNO ISPITIVANJE

Usklađenost sa propisima:

- *da li je plaćena taksa*
- *da li je podniet prevod prijave patenta na crnogorski jezik, ako je prijava patenta dostavljena na stranom jeziku*
- *da li je dostavljeno uredno punomoćje zastupnika*
- *da li je naznačen pronalazač*
- *da li prijava sadrži sve propisane djelove i da li oni u pogledu urednosti ispunjavaju propisane uslove*
- *da li zahtjev za pravo prvenstva ispunjava propisane uslove*

Ako prijava ne ispunjava uslove:

- *Ministarstvo poziva podnosioca prijave da u roku od 60 do 90 dana otkloni nedostatke*
- *Ako podnosilac prijave ne otkloni nedostatke Zavod će prijavu patenta odbiti*



CRNA GORA

MINISTARSTVO EKONOMIJE

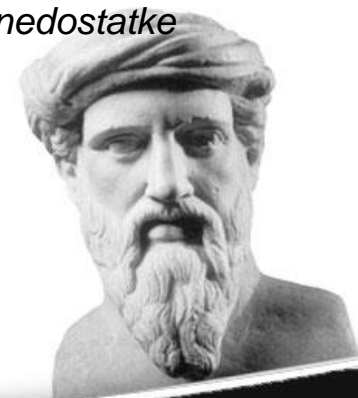

Patentna zaštita pronalaska u Crnoj Gori

FORMALNO ISPITIVANJE

Ispitivanje uslova za priznanje patenta

Utvrđuje se da li predmet prijave patenta:

- ✓ pripada grupi pronalazaka koji se ne smatraju patentibilnim*
- ✓ pripada grupi pronalazaka za koje se nedvosmisleno može utvrditi da nijesu industrijski primjenjivi*



CRNA GORA

MINISTARSTVO EKONOMIJE

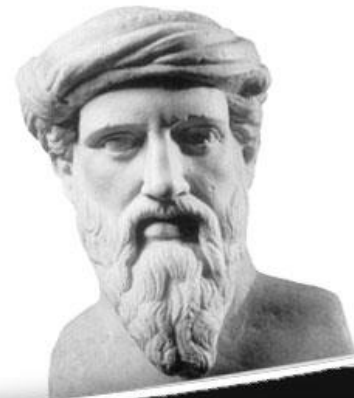

Patentna zaštita pronalaska u Crnoj Gori

FORMALNO ISPITIVANJE

Ispitivanje uslova za priznanje patenta

- *Prijava patenta koja ispunjava uslove za priznanje objavljuje se u službenom glasilu*
- *Prijava patenta koja ne ispunjava uslove za priznanje se odbija – Ministarstvo donosi rješenje o odbijanju patenta (o čemu prije nego što donese rješenje obavještava podnosioca o razlozima zbog kojih se ne može priznati patent i daje mu 2 mjeseca da se izjasni o razlozima i da dostavi izmijenjene patentne zahtjeve).*

Ako ne dostavi izjašnjenje Ministarstvo donosi rješenje o odbijanju



CRNA GORA

MINISTARSTVO EKONOMIJE

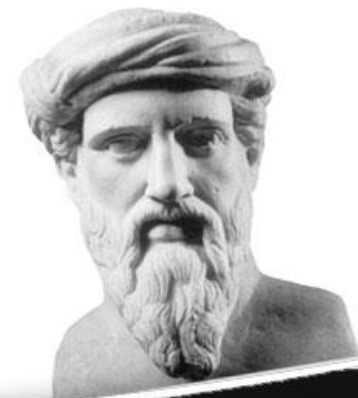

Patentna zaštita pronalaska u Crnoj Gori

FORMALNO ISPITIVANJE

Objava prijave patenta

- *Prijava patenta koja ispunjava sve propisane uslove objavljuje se u službenom glasilu što je moguće prije po isteku **18 mjeseci** od datuma podnošenja prijave odnosno datuma zatraženog prava prvenstva, čime postaje dostupna javnosti*
- *Na zahtjev podnosioca prijave može i **ranije** ali ne prije isteka roka od tri mjeseca od dana podnošenja prijave*
- *Prijava patenta se objavljuje u **Crnogorskom glasniku intelektualne svojine** (bibliografski podaci, apstrakt, crtež...)*



CRNA GORA

MINISTARSTVO EKONOMIJE

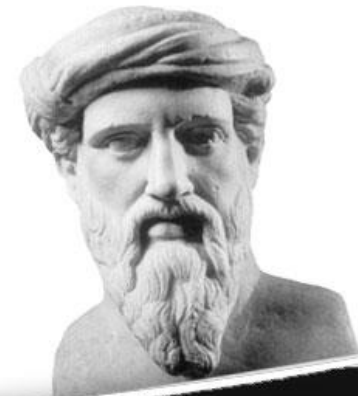

Patentna zaštita pronalaska u Crnoj Gori

FORMALNO ISPITIVANJE

Priznanje patenta

- ❖ *Rješenje o priznanju patenta i upis podataka o priznatom patentu u Registar patenta*
- ❖ *Datum objave prijave patenta = datum priznanja patenta*
- ❖ *Podaci o priznatom patentu u službenom glasilu se objavljuju istovremeno sa podacima iz prijave patenta*
- ❖ *Nosiocu patenta se izdaje isprava o patentu i patentni spis*

Patent nastaje upisom u registar patenata a njegovo važenje je od datuma podnošenja prijave



CRNA GORA

MINISTARSTVO EKONOMIJE

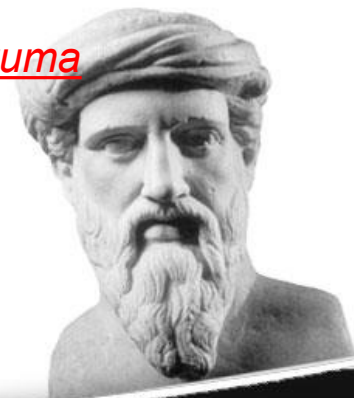

Patentna zaštita pronalaska u Crnoj Gori

FORMALNO ISPITIVANJE

Priznanje patenta



ISPRAVA O PATENTU
REGISTARSKI BROJ: 00228

Podnosiocu prijave za priznanje patenta
Savičević Sreten
Homišići 53, 20 000 Podgorica, ME

Pronalazač
Savičević Sreten, Homišići 53, 20 000 Podgorica, ME
Priznat je patent pod nazivom
TRANSPORTNI SISTEM ZA AKTIVIRANJE KRAJNJIH ISKLJUČIVAČA ZA MONOREJ KOLICA ZA Prenošenje ANODA U POSTUPKU NJIHOVOG ZALIVANJA

po prijavi **P-2006-802** dostignutoj **18.05.2006.** godine
sa pravom prevlasti od **18.05.2006.** godine
objavljenou u *Crnogorskom glasniku intelektualne svojine*
broj 3 od **10.10.2010.** godine.

Patent važi do **18.05.2006.** godine, pod uslovom da se godišnje takse za njegovo održavanje redovno plaćaju.

Ova isprava izdata je na osnovu člana 40 Zakona o patentima ("Službeni list CG" br. 66/2006, 40/2010, 40/2011).

Podgorica, godine



DIREKTOR
Novak ADŽIĆ



Revizija 45
81000 Podgorica
Crna Gora

Tel: +382 (0)20 234 591
Fax: +382 (0)20 234 592
pat@pat.me

(12) PATENTNI SPIS

(19) Crna Gora



(11) ME 00228B

Crna Gora
Republika sa izdvojenim regionom

(31) Broj prijave: **P-2006-802**
(22) Datum podnošenja prijave: **26. 11. 2006**
(43) Datum objavljivanja prijave: **10. 10. 2010**
(45) Datum objavljivanja patenta: **10. 10. 2010**
Glasnik 3

(51) Međunarodna klasifikacija HKP: **B65G 49/04** **B65G 23/23** **B65G 54/02**

(30) Međunarodno pravo prevlasti: **ME**
P-2006/0337
18. 05. 2006

(71) Nosilac Patenta: **SAVIČEVIĆ, Sreten**
Homišići 53 ulaz 4
Podgorica
81000
ME

(72) Pronalazač: **SAVIČEVIĆ, Sreten**
Homišići 53 ulaz 4
Podgorica
81000
ME

(74) Zastupnik:

(54) Naziv: **TRANSPORTNI SISTEM ZA AKTIVIRANJE KRAJNJIH ISKLJUČIVAČA ZA MONOREJ KOLICA ZA Prenošenje ANODA U POSTUPKU NJIHOVOG ZALIVANJA**
(57) Apstrakt:
Transportni sistem za aktiviranje krajnjih isključivača za monorej kolica za prenošenje anoda u postupku njihovog zalivanja, sastoji se od: (1) osi, sa kojim su spojena monorej kolica (MK), pogonena elektromotorom (EM), dok se sistem nosača krajnjih isključivača (18) postavljeni na monorej kolica (MK) sa osi u zavisnosti nosača slinasti ulazak (42), (43), (44) i (45) je sa osi spojen u delovi (19), (20) i (21), sa ploče (13), na koju je spojen ulazak (21), završenim sa čavlat (12, 13), na koji se nalaze isključivači (18) ploče (4), koje su završene na obojaku (7, 8). Za čavlat (12, 13) savršeni se koriste savršeni (14) završeni, sa osi ulazak (13) sa čavlat (13), koje su spojeni preko osi (9), završene sa obojaku (7, 8). Završeni (14) sa druge strane, spojene sa, preko ploče (34), sa ploče (31) sa koje, je završena anoda (22), a za nosač (23) završena sa obojaku (22, 20) i završeni (22, 20). Izdvojenim radu elektromotorom (EM), i završeni je preneseni tokovi (MK), obezbeđuje se, tako ulazak ulazak (7, 8) i (27, 28). Ako ne funkcionišu ispravno, radni kraljci isključivača (18), i ako ovi obojaci primaju udarne opterećenja, oni ne izazivaju deformacije u sistemu.



ME00228B

slika 1



CRNA GORA

MINISTARSTVO EKONOMIJE

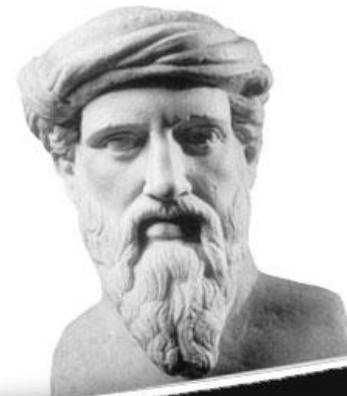

Patentna zaštita pronalaska u Crnoj Gori

FORMALNO ISPITIVANJE

Dokazivanje patentibilnosti

daje jači pravni smisao uređenju patentnog sistema u Crnoj Gori

❖ *Nosilac patenta dužan je da do **isteka devete godine važenja patenta** dostavi **pisani dokaz** da je pronalazak zaštićen patentom suštinski ispitan i ispunjava uslove za priznanje*

❖ *Suštinsko ispitivanje prijave patenta sprovodi državni ili međudržavni zavod u skladu sa Ugovorom o saradnji u oblasti patenata, kao i drugi zavod , s kojim je u trenutku podnošenja dokaza o patentibilnosti Zavod potpisao ugovor o saradnji*

❖ *Ako nosilac patenta ne dostavi dokaz o patentibilnosti, patent prestaje da važi na dan isteka **desete godine njegovog trajanja***



CRNA GORA

MINISTARSTVO EKONOMIJE

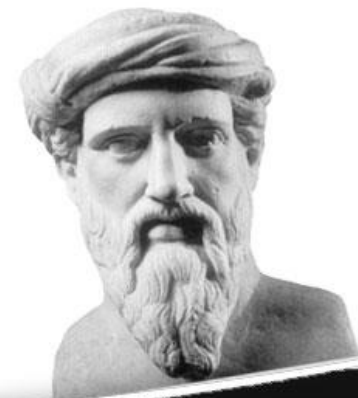

Patentna zaštita pronalaska u Crnoj Gori

FORMALNO ISPITIVANJE

Ovlaštena tijela za međunarodno prethodno ispitivanje međunarodnih prijava патената :

- 1. Austrijski patentni zavod (AT)**
- 2. Australijski patentni zavod (AU)**
- 3. Nacionalni institut za industrijsku svojinu Brazila (BR)**
- 4. Kanadski zavod za intelektualnu svojinu (CA)**
- 5. Nacionalni institut za industrijsko vlasništvo Čile (CL)**
- 6. Državni zavod za intelektualno vlasništvo Narodne Republike Kine (CN)**
- 7. Egipatski patentni zavod (EG)**
- 8. Evropski patentni zavod (EP)**
- 9. Španski zavod za patente i žigove (ES)**
- 10. Nacionalno vijeće za patente i registraciju Finske (FI)**
- 11. Indijski zavod za patente (IN)**
- 12. Izraelski patentni zavod (IL)**
- 13. Japanski zavod za patente (JP)**
- 14. Korejski zavod za intelektualno vlasništvo (KR)**
- 15. Savezna služba za intelektualno vlasništvo, patente i žigove Rusije (RU)**
- 16. Švedski zavod za patente i registraciju (SE).**
- 17. Zavod za intelektualnu svojinu Singapur (SG)**
- 18. Ured Sjedinjenih Američkih Država za patente i žigove (US).**
- 19. Nordijski patentni institut (XN)**
- 20. Višegradski patentni institut (VPI)**



CRNA GORA

MINISTARSTVO EKONOMIJE

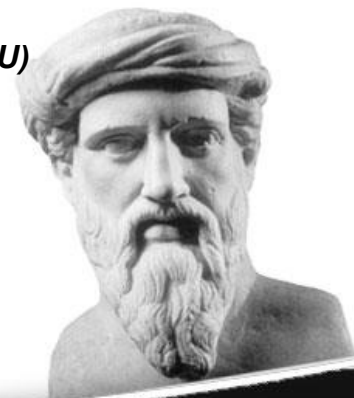

Patentna zaštita pronalaska u Crnoj Gori

FORMALNO ISPITIVANJE

Trajanje i prestanak prava

❖ Patent **važi 20 godina računajući od datuma podnošenja prijave, pod uslovom da se godišnje takse za njegovo održavanje redovno plaćaju**

Istekom vremena ⇒ javno dobro svakom dostupno

❖ Patent **prestaje da važi:**

- ako nosilac patenta propusti da plati propisanu taksu za održavanje prava
- podnese Zavodu pismenu izjavu kojom se odriče patenta
- danom smrti fizičkog lica, odnosno danom prestanka pravnog lica koje je nosilac patenta



CRNA GORA

MINISTARSTVO EKONOMIJE

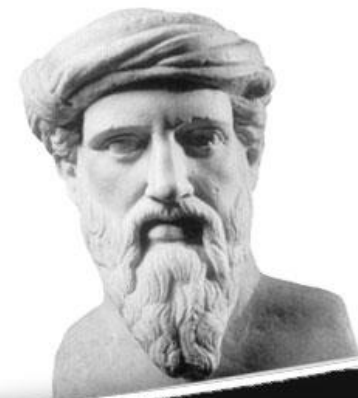

Patentna zaštita pronalaska u Crnoj Gori

FORMALNO ISPITIVANJE

Isključiva prava

Pronalazač pristaje otkriti društvu pojedinosti svog pronalaska, kako bi se omogućio tehnološki napredak, u zamjenu za pravo isključivog raspolaganja tokom određenog razdoblja

Patent je pravo na zabranu!

Bez saglasnosti nosioca patenta, svakom drugom licu zabranjeno je:

Ako je predmet patenta proizvod:

Proizvoditi, nuditi na prodaju, upotrebljavati, stavljati u promet, izvoziti ili uvoziti i skladištiti u te svrhe proizvod koji je izrađen prema zaštićenom izumu

Ako je predmet patenta postupak:

primjenjivati postupak koji je predmet zaštićenog izuma ili nuditi njegovu primjenu nuditi na prodaju, prodavati, upotrebljavati, izvoziti ili uvoziti i skladištiti u te svrhe proizvod koji je direktno dobijen postupkom koji je predmet zaštićenog izuma.



CRNA GORA

MINISTARSTVO EKONOMIJE



Patentna zaštita pronalaska u Crnoj Gori

FORMALNO ISPITIVANJE

Poništavanje priznatog patenta

- ❖ *Postupak se pokreće podnošenjem predloga od strane zainteresovanog pravnog i fizičkog lica i državnog tužioca*

- ❖ *Ministarstvo će poništiti patent za cijelo vrijeme trajanja zaštite, ukoliko utvrdi da:*
 - *predmet zaštite nije pronalazak*
 - *pronazak je izuzet iz zaštite*
 - *pronazak nije nov, nije imao inventivni nivo ili nije bio industrijski primjenljiv (na dan podnošenja prijave)*
 - *pronazak nije opisan potpuno i jasno*
 - *priznat je širi obim prava*



CRNA GORA

MINISTARSTVO EKONOMIJE

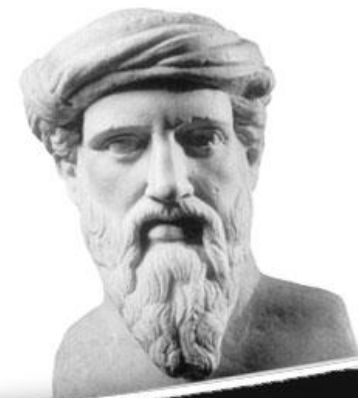

Patentna zaštita pronalaska u Crnoj Gori

PODNOŠENJE PATENTNE PRIJAVE ISKLJUČUJE

- **NEMOJTE** OBJAVLJIVATI
- **NEMOJTE** PRODAVATI
- **NEMOJTE** DRŽATI PREDAVANJA
ILI PREZENTACIJE



- PODNIJETI PATENTNU PRIJAVU
PRIJE KONKURENCIJE**
- ZATRAŽITI STRUČNI SAVJET**



CRNA GORA

MINISTARSTVO EKONOMIJE

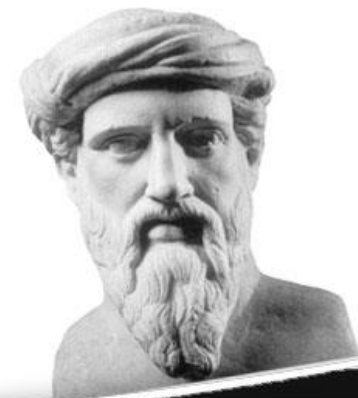

Patentna zaštita pronalaska u Crnoj Gori

STRUKTURA OPISA

STANJE TEHNIKE

- Čajnik sa jednim otvorom

NEDOSTATAK U STANJU TEHNIKE

- Oduzima mnogo vremena

PROBLEM KOJI TREBA RIJEŠITI

- Skratiti vrijeme koje je potrebno za sipanje čaja

RJEŠENJE

- Napraviti još jedan otvor

PREDNOST PRONALASKA

- Skraćuje vrijeme potrebno da se napuni više šoljica



Fig. 1.

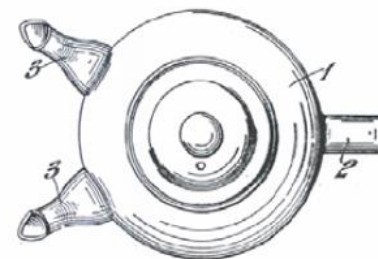

Fig. 2.



CRNA GORA

MINISTARSTVO EKONOMIJE

GB 360253 iz 1930.

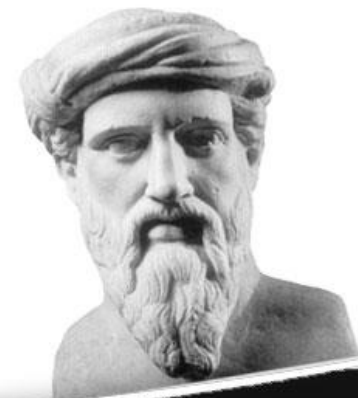

Patentna zaštita pronalaska u Crnoj Gori

PRAVNA ZAŠTITA PRONALASKA

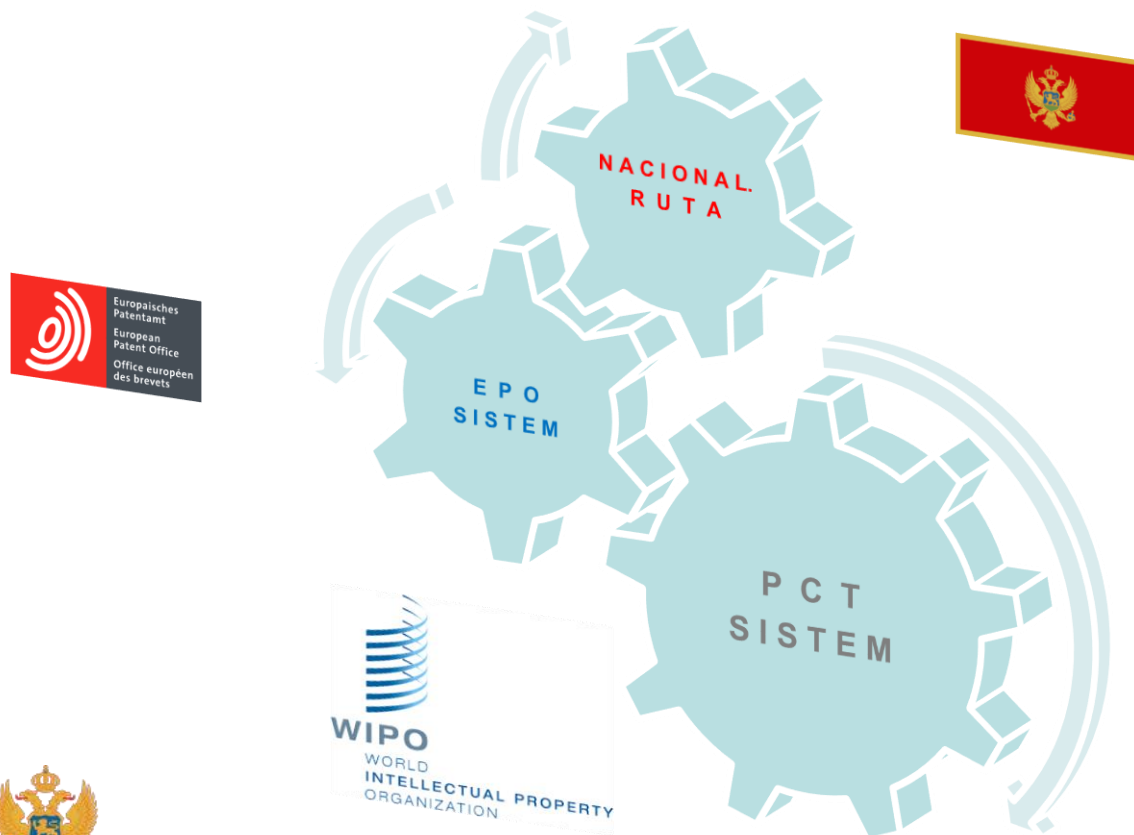

CRNA GORA

MINISTARSTVO EKONOMIJE

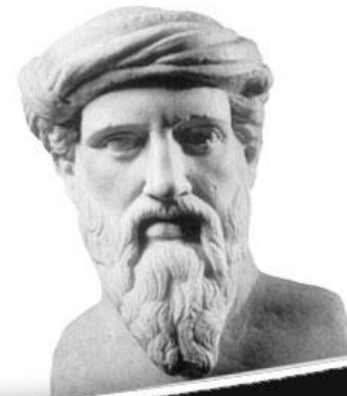

Patentna zaštita pronalaska u Crnoj Gori

PRAVNA ZAŠTITA PRONALASKA

Kako zaštititi pronalazak van granica Crne Gore

Pravo prvenstva

Prilikom podnošenja prijave van Crne Gore moguće je zadržati datum podnošenja prve prijave, te tako ostvariti tzv. **pravo prvenstva** ali samo u roku od 12 mjeseci od datuma podnošenja prve prijave

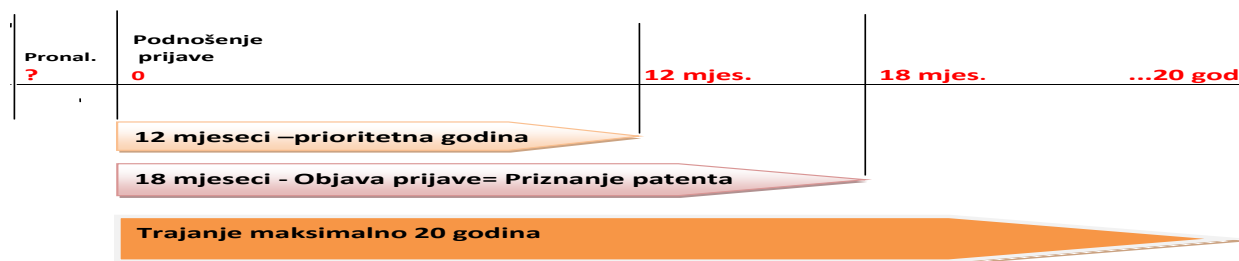

CRNA GORA

MINISTARSTVO EKONOMIJE

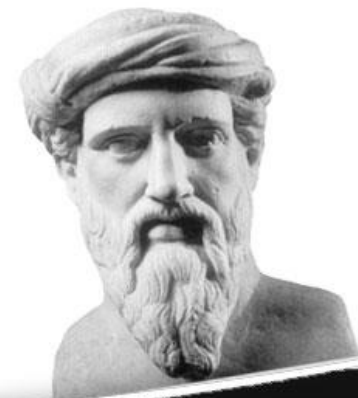

Patentna zaštita pronalaska u Crnoj Gori

PRAVNA ZAŠTITA PRONALASKA

Kako zaštititi pronalazak van granica Crne Gore

Pravna zaštita pronalazaka van Crne Gore može se ostvariti na tri načina:

Preko nacionalnog sistema

Preko PCT sistema

*Međunarodna prijava je prijava koja se podnosi u skladu sa **Ugovorom o saradnji u oblasti patenata (Patent Cooperation Treaty - PCT)***

Preko sistema evropske prijave

*Sistem priznanja evropskog patenta je propisan **Konvencijom o evropskom patentu***



CRNA GORA

MINISTARSTVO EKONOMIJE

Odluku donosi podnosilac prijave nakon analize troškova kao i poslovnih ambicija kojima teži

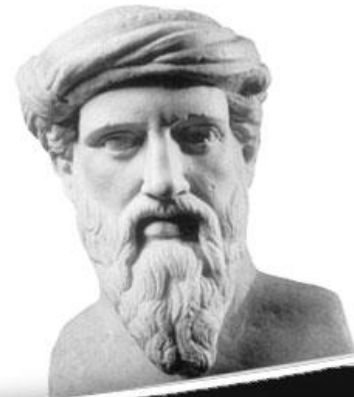

Patentna zaštita pronalaska u Crnoj Gori

PRAVNA ZAŠTITA PRONALASKA

Kako zaštititi pronalazak van granica Crne Gore

□ *Preko nacionalnog sistema*

- *Što podrazumijeva direktno podnošenje prijave pronalaska patentnim zavodima u državama u kojima se želi ostvariti patentna zaštita*
- *Ovaj način zaštite se koristi kada se želi zaštita u malom broju država (od 3-4 države)*
- *Prijava se podnosi u skladu sa nacionalnim zakonodavstvom države u kojoj se želi zaštita ostvariti*
- *Prilikom podnošenja prijave u inostranstvu moguće je zadržati datum podnošenja prve prijave ako se prijava podnese u roku od 12 mjeseci od dana podnošenja prve prijave*



CRNA GORA

MINISTARSTVO EKONOMIJE

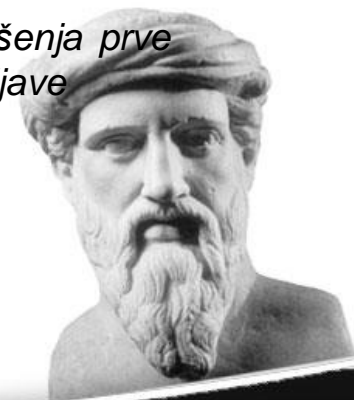

Patentna zaštita pronalaska u Crnoj Gori

PRAVNA ZAŠTITA PRONALASKA

Kako zaštititi pronalazak van granica Crne Gore

□ **Preko PCT sistema**

➤ *PCT sistem je sistem podnošenja prijave patenta, a ne sistem priznanja patenta*

➤ *Patent priznaju isključivo nacionalni zavodi i regionalne patentne organizacije*

Pogodnosti koje PCT sistem pruža podnosiocu prijave:

➤ *Podnosi jednu međunarodnu prijavu kojom započinje postupak priznanja patenta u svim državama potpisnicama (148 zemalja)*

➤ *Na jednom mjestu, na jednom jeziku, s jednom taksom*

➤ *Ulazak u nacionalnu fazu odlaže se za 30 mjeseci*

➤ *Izveštaj o međunarodnom pretraživanju stanja tehnike*

➤ *Međunarodna prijava može se podnijeti direktno Međunarodnom patentnom birou Svjetske organizacije za intelektualnu svojinu -WIPO i Zavodu za intelektualnu svojinu Crne Gore, ako je podnosilac prijave državljanin Crne Gore ili fizičko lice koje u Crnoj Gori ima odobreno stalno nastanjenje ili pravno lice koje ima sjedište u Crnoj Gori*

➤ *Prijavu mora podnijeti prije isteka roka od 12 mjeseci od dana podnošenja nacionalne prijave*

➤ *Posljednjom izmjenom PCT procedure data je mogućnost davanja izjave o licenciranju prijavljenog izuma (podaci se objavljuju u patent scope)*



CRNA GORA

MINISTARSTVO EKONOMIJE

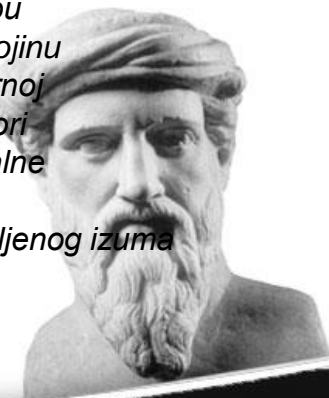

Patentna zaštita pronalaska u Crnoj Gori

PRAVNA ZAŠTITA PRONALASKA

Kako zaštititi pronalazak van granica Crne Gore

□ **Preko PCT sistema**

➤ *PCT sistem je sistem podnošenja prijave patenta, a ne sistem priznanja patenta*

➤ *Patent priznaju isključivo nacionalni zavodi i regionalne patentne organizacije*

Međunarodna prijava u kojoj je Crna Gora u skladu sa Ugovorom, naznačena ili izabrana radi priznanja nacionalnog patenta smatra se zahtjevom za proširenje evropskog patenta na Crnu Goru a Evropski patentni zavod djelovaće kao naznačeni ili izabrani zavod u skladu sa Ugovorom

Evropski patentni zavod postupa kao organ za međunarodno pretraživanje i prethodno ispitivanje međunarodnih prijava



CRNA GORA

MINISTARSTVO EKONOMIJE

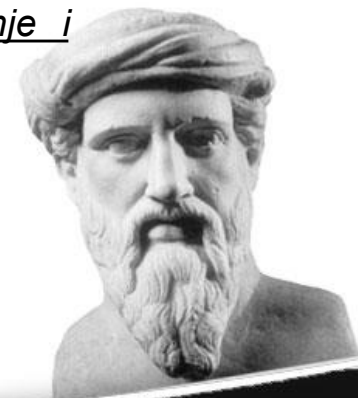

Patentna zaštita pronalaska u Crnoj Gori

PRAVNA ZAŠTITA PRONALASKA

Kako zaštititi pronalazak van granica Crne Gore



□ **Regionalna zaštita – putem evropske prijave patenta**

- *Sistem priznanja evropskog patenta je propisan **Konvencijom o evropskom patentu***
- *Podnosilac prijave može podnošenjem jedne prijave direktno Evropskom patentnom zavodu, zahtijevati zaštitu u više zemalja članica Evropske patentne organizacije (ukupno 38) i u zemljama potpisnicama Sporazuma o proširenju evropskog patenta (ME i BIH), a Evropski patentni zavod je potpisao i Sporazum validacije, koji je stupio na snagu, sa Marokom i Republikom Moldavijom*

- Albanija • Austrija • Belgija • Bugarska • Hrvatska • Kipar
- Češka • Danska • Estonija • Finska • Francuska • Nemačka
- Grčka • Mađarska • Island • Irska • Italija • Latvija • Lihtenštajn
- Litvanija • Luksemburg • Republika Makedonija • Malta
- Monako • Holandija • Norveška • Poljska • Portugalija
- Rumunija • San Marino • Srbija • Slovačka • Slovenija
- Španija • Švedska • Švajcarska • Turska • Velika Britanija



CRNA GORA

MINISTARSTVO EKONOMIJE

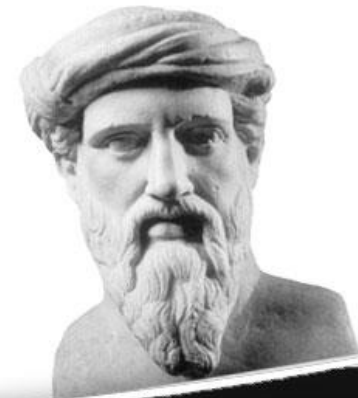

Patentna zaštita pronalaska u Crnoj Gori

PRAVNA ZAŠTITA PRONALASKA

Kako zaštititi pronalazak van granica Crne Gore

□ **Regionalna zaštita – putem evropske prijave patenta**

- *Postupak za priznanje patenta sprovodi **Evropski patentni zavod***
- *Evropska prijava patenta za koju je plaćena taksa za proširenje i prošireni evropski patent imaju ista dejstva u pogledu stanja tehnike kao i nacionalna prijava patenta i nacionalni patent*
- *Nakon priznanja evropskog patenta, nosilac patenta mora Zavodu dostaviti, u roku od tri mjeseca od datuma objave podatka o priznanju evropskog patenta: prevod patentnih zahtjeva, dokaz o uplati troškova za objavu i dokaz o uplati godišnjeg održavanja (za godine koje slijede nakon godine u kojoj je objavljen podatak o priznanju evropskog patenta)*
- *Ako prevod nije podnijet blagovremeno smatra se nervažećim od početka*



CRNA GORA

MINISTARSTVO EKONOMIJE

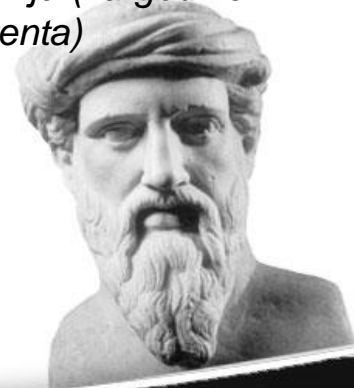

Patentna zaštita pronalaska u Crnoj Gori

PATENTNI SISTEM

- prvi zapis -



Σύβαρις

Μεγάλη Ἑλλάς

„Ako neki kuvar izmisli **ukusno novo jelo**, nijedan drugi kuvar ne smije da spravlja to jelo u razdoblju od godinu dana.

Tokom tog razdoblja, isključivo pronalazač ima pravo da ubira ekonomsku korist od svog jela. To će **motivisati druge** da naporno rade i nadmeću se na području takvih izuma“



CRNA GORA

MINISTARSTVO EKONOMIJE

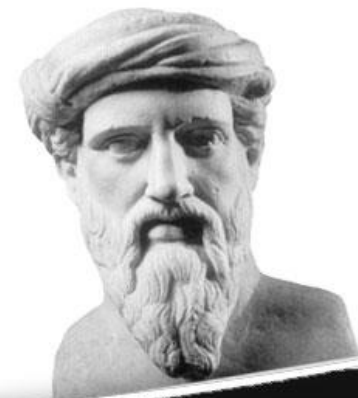

Patentna zaštita pronalaska u Crnoj Gori



CRNA GORA

MINISTARSTVO EKONOMIJE

Mladen M. Koprivica, dipl. iur
ispitivač za patente

mladen.koprivica@mek.gov.me

